



Determinazione n° 149 del 11 MAR. 2015

OGGETTO: Acquisto attacco manipolo Jacobs micromotore Stryker: Provvedimenti===

Il direttore dell'unità operativa complessa provveditorato ed economato

Premesso che:

- Che con nota del 27-11-2014, è stata trasmessa dalla u.o.c. Tecnologia Ospedaliera, a mezzo Pec, allegata in copia alla presente determinazione a formarne parte integrante e sostanziale, richiesta di acquisto, in quanto smarrito, di n. 1 attacco di manipolo Jacobs per micromotore Stryker, in dotazione alla u.o.c. ortopedia e traumatologia di questa Aorn, e contestualmente copia di denuncia di smarrimento;
- Che con nota dello 03-12-2014, trasmessa a mezzo Pec, allegata in copia alla presente determinazione a formarne parte integrante e sostanziale, ai fini dell'evasione della suddetta richiesta, è stata richiesta alla u.o.c. ortopedia e traumatologia, copia di denuncia di smarrimento del prodotto in questione ;
- Che la u.o.c. ortopedia e traumatologia , con nota dello 03-12-2014, trasmessa a mezzo Pec, allegata alla presente determinazione a formarne parte integrante e sostanziale, ha trasmesso copia di denuncia di smarrimento dell'attacco manipolo Jacobs del micromotore Styker in dotazione al reparto richiedente;
- Che, per l'evasione della suddetta richiesta, con nota prot. n° 483/U del 13-01-2015, agli atti, è stata richiesta alla ditta Stryker Italia srl, richiesta di preventivo per fornitura di n. 1 attacco manipolo Jacobs per micromotore Stryker;
- Che la ditta Stryker Italia srl , ha trasmesso preventivo di spesa, relativo la fornitura del prodotto in parola, n. 666Q01 del 19-01-2015, acquisito al nostro protocollo aziendale il 21-01-2015 con n. 828/E, allegato in copia alla presente determinazione a formarne parte integrante e sostanziale, che si riporta di seguito:
 - ✓ **N.1 mandrino Jacobs 6,35 mm x cordless n. codice41001131000, al costo unitario pari ad € 945,00=oltre iva e comprensivo dello sconto del 10%;**
- Che , con nota del 21-01-2015, trasmessa a mezzo pec, agli atti, la suddetta offerta è stata trasmessa al direttore dell'u.o.c. ortopedia e traumatologia di questa Aorn, per relazionare in merito alla conformità del prodotto offerto;

- Che il direttore dell'u.o.c. ortopedia e traumatologia , con nota prot. n. 3497/E dello 05-03-2015, allegata in copia alla presente determinazione a formarne parte integrante e sostanziale, ha trasmesso la nota di conformità sul prodotto offerto dalla ditta Stryker Italia srl

Considerato che la presente determinazione è formulata previa istruttoria ed estensione conformi alla normativa vigente in materia e può essere pubblicata integralmente sul sito aziendale

DETERMINA

per i motivi espressi in narrativa

- L'acquisto, presso la ditta Striker Italia srl n. 1 mandrino Jacobs 6,35 mm x cordless n. codice41001131000, al costo unitario pari ad € 945,00=oltre iva e comprensivo dello sconto del 10%;
- L'imputazione della spesa complessiva pari ad **€1.152,90**=inclusi sconto ed iva al 22% e sconto, all'autorizzazione di competenza del I bilancio 2015;
- Trasmettere copia della presente determinazione al collegio sindacale, come per legge, all'unità operativa complessa GEF e della Progettualità Europea, per gli adempimenti di competenza;
- La pubblicazione integrale della presente determinazione.

il funzionario estensore
anita corferra

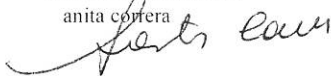

il direttore UOC provveditorato ed economato
dot. ssa Antonietta Costantini



Da "Tecnologia Ospedaliera" <tecnologiaospedaliera@ospedalecasertapec.it>

A "ortopedia@ospedalecasertapec.it" <ortopedia@ospedalecasertapec.it>, "Provveditorato" <provveditorato@ospedalecasertapec.it>

Data giovedì 27 novembre 2014 - 12:42

I: richiesta acquisto urgente attacco manipolo Jacobs micromotore stryker

In riferimento alla richiesta allegata in copia, chiediamo di trasmettere la denuncia di smarrimento del cespite formulata presso il drappello di polizia presente in azienda

Cordiali saluti

Azienda Ospedaliera "Sant'Anna e San Sebastiano"
UOC Tecnologia Ospedaliera, Innovazione Tecnologica ed HTA
Direttore Ing. Nicola Tufarelli
Tel, Fax: 0823 232465
Cell 3334775152

Da : "Per conto di: provveditorato@ospedalecasertapec.it" posta-certificata@pec.aruba.it

A : "TecnologiaOsp PEC" tecnologiaospedaliera@ospedalecasertapec.it

Cc :

Data : Thu, 27 Nov 2014 10:57:27 +0100

Oggetto : POSTA CERTIFICATA: richiesta acquisto urgente attacco manipolo Jacobs micromotore stryker

Allegato(i)

richiesta acquisto urgente attacco manipolo Jacobs micromotore stryker.PDF (106 Kb)

Ante
g



Unità Operativa Complessa di Ortopedia e Traumatologia
 Direttore: Prof. Pasquale Greco
 81100 Caserta - via Palasciano - tel/fax 0823.232087
 e-mail: ortopedia@ospedale.caserta.it

CASERTA 19/11/2014

PROI. n°

AL RESPONSABILE UOC Provveditorato

Oggetto: RICHIESTA ACQUISTO URGENTE ATTACCO
 MANIPOLO JACOBS MICROMOTORE STRYKER

Si richiede l'acquisto dell'attacco-manipolo jACOBS 4100131000 in quanto smarrito.

Prof. Pasquale Greco
 Prof. Pasquale Greco
 Direttore U.O.C. di Ortopedia e Traumatologia
 A.O.R.N. "Sant'Anna e San Sebastiano"
 di Caserta
 N° Iscrizione All'Albo dei Medici NA 011676

T. Spavulli

[Handwritten scribble]

[Handwritten signature]

Da "posta-certificata@pec.aruba.it" <posta-certificata@pec.aruba.it>

A "provveditorato@ospedalecasertapec.it" <provveditorato@ospedalecasertapec.it>

Data mercoledì 3 dicembre 2014 - 10:11

CONSEGNA: Richiesta documentazione

-- Ricevuta di avvenuta consegna del messaggio indirizzato a ortopedia@ospedalecasertapec.it "posta certificata" --

Il giorno 03/12/2014 alle ore 10:11:13 (+0100) il messaggio con Oggetto "Richiesta documentazione" inviato da "provveditorato@ospedalecasertapec.it" ed indirizzato a "ortopedia@ospedalecasertapec.it" è stato correttamente consegnato al destinatario.

Identificativo del messaggio: opec275.20141203101113.20582.07.1.15@pec.aruba.it

Il messaggio originale è incluso in allegato, per aprirlo cliccare sul file "postacert.eml" (nella webmail o in alcuni client di posta l'allegato potrebbe avere come nome l'oggetto del messaggio originale).

L'allegato daticert.xml contiene informazioni di servizio sulla trasmissione

NOTA

La presenza o meno del messaggio originale, come allegato della ricevuta di consegna (file postacert.eml), dipende dal tipo di ricevuta di consegna che è stato scelto di ricevere, secondo la seguente casistica:

- Ricevuta di consegna completa (Default): il messaggio originale completo è allegato alla ricevuta di consegna.
- Ricevuta di consegna breve: il messaggio originale è allegato alla ricevuta di consegna ma eventuali allegati presenti al suo interno verranno sostituiti con i rispettivi hash.
- Ricevuta di consegna sintetica: il messaggio originale non verrà allegato nella ricevuta di consegna.

Per maggiori dettagli consultare:

<http://kb.aruba.it/KB/a701/ricevuta-di-avvenuta-consegna.aspx?KBSearchID=1358305>

Allegato(i)

daticert.xml (1 Kb)
postacert.eml (151 Kb)
smime.p7s (2 Kb)

Da "posta-certificata@pec.aruba.it" <posta-certificata@pec.aruba.it>

A "provveditorato@ospedalecasertapec.it" <provveditorato@ospedalecasertapec.it>

Data mercoledì 3 dicembre 2014 - 10:11

ACCETTAZIONE: Richiesta documentazione

-- Ricevuta di accettazione del messaggio indirizzato a ortopedia@ospedalecasertapec.it ("posta certificata") --

Il giorno 03/12/2014 alle ore 10:11:13 (+0100) il messaggio con Oggetto "Richiesta documentazione" inviato da "provveditorato@ospedalecasertapec.it" ed indirizzato a:

ortopedia@ospedalecasertapec.it ("posta certificata")

è stato accettato dal sistema ed inoltrato.

Identificativo del messaggio: opec275.20141203101113.20582.07.1.15@pec.aruba.it

L'allegato daticert.xml contiene informazioni di servizio sulla trasmissione

Allegato(i)

daticert.xml (1 Kb)

smime.p7s (2 Kb)



Azienda Ospedaliera
di Caserta
Sant'Anna
e San Sebastiano
di rilievo nazionale
e di alta specializzazione

Caserta

**Unità Operativa Complessa
Provveditorato ed Economato**

Telefono 0823-232429 fax 0823-232512
e-mail: provveditorato@ospedale.caserta.it
direttore: dott.ssa antonietta costantini

Prot.nr. _____

Al direttore u.o.c.
Ortopedia e Traumatologia
Prof. Pasquale Greco
Sede

Indirizzo e-mail: ortopedia@ospedalecasertapec.it

OGGETTO: richiesta documentazione

In riferimento alla Vs richiesta del 19-11-2014, relativa ad acquisto di manipolo jacobs Stryker,, al fine del completamento dell'evasione della richiesta, si invita la S.V. trasmettere a questa struttura complessa, copia della denuncia di smarrimento del cespite in parola.

Distinti saluti

Il direttore u.o.c.
Provveditorato ed Economato

(dott.ssa antonietta costantini)

Da "Ortopedia - AOCE" <ortopedia@ospedalecasertapec.it>

A "provveditorato@ospedalecasertapec.it" <provveditorato@ospedalecasertapec.it>

Data mercoledì 3 dicembre 2014 - 10:54

invio copia denuncia

Allegato(i)

richiesta copia denuncia 001.png (288 Kb)

richiesta copia denuncia 002.png (406 Kb)

Aut
R



QUESTURA DI CASERTA

Dichiarazione di smarrimento

Il sottoscritto/La sottoscritta

Cognome TAGLIALATELA Nome EMILIO comune di nascita VENEZIA

Data di nascita 28.07.1962 Provincia o nazione VE Residenza CASERTA

Via G.B. VICO civico 21 Telefono _____ tipo di documento PERSONA CONOSCIUTA

Numero del documento _____ Rilasciato da _____ data di rilascio _____

Dichiara per tutti gli effetti di legge di aver smarrito:

ATTACCO MANIPOLO JACOBS DEL MICROMOTORE STRYKER IN DOTAZIONE ALLA UOC ORTOPEDIA E AFFIDATO ALLE SALE OPERATORIE

Data e luogo dello smarrimento OSPEDALE CASERTA 07.03.20147

Dichiara inoltre di essere a conoscenza delle conseguenze di legge per chi fornisce false dichiarazioni (art. 495 c. p.)

Prov. 277 base. Op.

Data 11.03.2014

Firma *Emilio Tagliatalela*

QUESTURA DI CASERTA

Posto di Polizia presso l'ospedale A.G.R.N. SAN SEBASTIANO e SANTI'ANNA

Analogha denuncia è stata presentata in questo Ufficio in data _____

Si rilascia a richiesta dell'interessato per gli usi consentiti dalla legge.

11 MAR. 2014

Caserta,

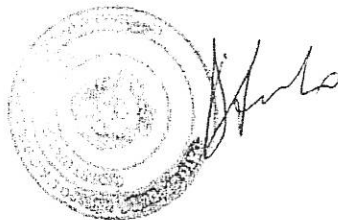



Indietro Scrivi un me... Rispondi Rispondi a tu... Inoltra Elimina Stampa Sposta in...
Spam Contrassegna Di più

- Posta in arrivo 56
- Bozze
- Inviata
- Spam
- Cestino
- CARTELLA DURC
- corsi e varie
- documentazione e bonifici con...
- Ordini soresa
- Rassegne
- sent-mail

OFFERTA ECONOMICA...

Messaggio 47 di 7431

Mittente Recchia Annalisa
Destinatario provveditorato@ospedalecasertapec.it
gennaromessina3@gmail.com
Cc Duranti, Samanta , Bertini, Elisabetta ,
Perrone, Carmine (Contractor)

Data Lun 17:10
Gentile Cliente
Seguito Vs. gradita **documentazione tecnica.zip**
richiesta, trasmettiamo in **6664Q01_scan.pdf**
allegato offerta
prot.6664Q01
Restando a disposizione
per ogni ulteriore
chiarimento dovesse
necessitare, l'occasione è
gradita per porgere i nostri
più cordiali saluti.

Annalisa Recchia
Customer Care - Quotes
Specialist
Stryker Italia Srl
Via degli Olmetti, 1
00060 Formello (RM) Italia
Telefono +390690104841
Fax +390690756283
ufficio.preventivi@stryker.com
annalisa.recchia@stryker.com
www.stryker.it

Le informazioni contenute in questo messaggio sono riservate e confidenziali ed è vietata la diffusione in qualunque modo eseguita. Qualora Lei non fosse la persona a cui il presente messaggio è destinato, La invitiamo ad eliminarlo e a non leggerlo, dandocene gentilmente comunicazione. Per qualsiasi informazione si prega di contattare (annalisa.recchia@) Rif. D.L. 196/2003

This e-mail (including attachments) is intended only for the recipient(s) named above. It may contain confidential or

Ufficio Preventivi
Stryker Italia S.r.l. - S.U.
Via degli Olmetti, 1
00060 Formello (RM) - Italy
Tel. +39 06901041
Fax. +39 0690756283
ufficio.preventivi@stryker.com
www.stryker.it

Azienda Ospedaliera di Caserta
Sant'Anna e San Sebastiano
Prot.Gen. 20150000828/E
del 21/01/2015 - 09.58



stryker®

Spett.le Cliente

**AZIENDA OSPEDALIERA DI CASERTA
SANT'ANNA E SAN SEBASTIANO
UNITA' OPERATIVA COMPLESSA
PROVVEDITORATO ED ECONOMATO
VIA PALASCIANO
81100 - CASERTA (CE)**

Offerta trasmessa tramite posta elettronica certificata
E-mail: provveditorato@ospedalecasertapec.it

Vs protocollo n. 20150000483/U Del 13/01/2015
Ns protocollo n. 6664Q01 Del 19/01/2015

Da citare in qualsiasi comunicazione relativa alla presente offerta

OGGETTO: OFFERTA ECONOMICA per la fornitura di materiale di marca Stryker ®

La Società Stryker Italia S.r.l. S.U. con Sede Legale e Amministrativa in Formello (RM), Via degli Olmetti 1, Cap 00060, Codice fiscale 12572900152 e Partita IVA 06032681006, iscritta al n° 12572900152 del Registro delle imprese di Roma, trasmette la propria migliore offerta per la fornitura dei prodotti di cui all'elenco allegato.

➤ **Condizioni di fornitura**

- ❖ Porto ed imballo Gratuiti
- ❖ I.V.A. a termini di legge
- ❖ Validità dell'offerta 180 gg data ricezione della presente
- ❖ Pagamento 60 gg. D.F.
- ❖ Garanzia a termini di legge.
- ❖ Sconto Per la percentuale di sconto applicata si rinvia al prospetto di offerta di seguito allegato
- ❖ Consegna 5 gg data ricezione ordine
- ❖ In caso di accettazione della presente proposta, i prezzi sono da ritenersi fissi ed invariabili fino al 30/04/2016
- ❖ In caso di ritardato pagamento gli interessi saranno calcolati sulla base dell'ex D. Lgs. N.231/02 art. 5.
- ❖ Confezioni: i prodotti offerti si riferiscono a confezioni singole se non diversamente indicato.

➤ **Condizioni generali di vendita**

Consultabili sul sito internet www.stryker.it nella sezione "operatori settore medico"

Stryker Italia S.r.l. - S.U.
Capitale Sociale € 2.970.000,00 int.vers.
P.I. 06032681006
Cod.Fisc. 12572900152
Reg. Impr. di Roma n° 12572900152
Sede Legale:
R.A.E.E. IT09060000006107
Via degli Olmetti, 1 - 00060 Formello (RM)

Stryker Italia S.r.l. SU
Proc. V. Lore
Doriana Napoli

Società soggetta alla direzione e coordinamento della:
Stryker Corporation - 2825 Airview Boulevard - Kalamazoo, MI 49002

OFFERTA ECONOMICA



Descrizione	Codice	Prezzo Unitario di listino IN CIFRE	Prezzo Unitario di listino IN LETTERE	Sconto	Prezzo Unitario a Voi riservato IN CIFRE	Prezzo Unitario a Voi riservato IN LETTERE	Q.tà	IVA	CND	Numero iscrizione RDM
MANDRINO JACOBS 6,35MM X CORDLESS	4100131000	€ 1.050,00	(millecinquantar/00)	10%	€ 945,00	(novecentoquarantacinque/00)	1	22%	Z12130580	195432

Importo complessivo della fornitura al netto dello sconto (Iva Esclusa)		IN CIFRE	€ 945,00
Importo complessivo della fornitura al netto dello sconto (Iva Esclusa)		IN LETTERE	(novecentoquarantacinque/00)

Stryker Italia S.r.l. SU
 Procuratore
 Daniela Nappoli

Stryker Italia S.r.l. - S.U. - Capitale Sociale € 2.970.000,00 int.vers.
 Partita Iva 06032681006 - Codice Fiscale 12572900152
 Reg. Impr. di Roma n° 12572900152

Stryker Italia S.r.l. - S.U.
Via degli Olmetti, 1 - 1/A
00060 Formello (RM) - Italy
Tel. +39 06 90104 1
Fax. +39 06 90400444
www.stryker.it

stryker[®]

Scheda Tecnica Cordless II

Produttore

Stryker Instruments
4100 East Milham Road
Kalamazoo, MI 49001
USA

I prodotti manufatti da Stryker Instruments sono distribuiti in esclusiva sul territorio nazionale da Stryker Italia Srl.

Denominazione Commerciale

Cordless Driver II

Tipologia del prodotto

Manipolo a batteria

Dispositivo Medico conforme alla direttiva 93/42CEE.

Indicazioni

Il manipolo Cordless Driver II, è stato concepito per lo svolgimento di procedure di chirurgia ortopedica, che prevede la trapanatura, l'allargamento di canali, il posizionamento di fili o di chiodi e il taglio di ossa e di tessuto. Il sistema Cordless II è compatibile con tutti gli accessori del micro azionatore Universal Driver del sistema CORE 5400-99 e del sistema TPS 5100-99. Per maggiori informazioni si rimanda la consultazione alle schede tecniche indicate.

Componenti del sistema

Per l'elenco completo dei codici identificativi dei prodotti si faccia riferimento all'allegato:

Cordless II

Caratteristiche Elettriche

Specifiche

CORDLESS DRIVER 2
 (Senza batterie e accessori)

Dimensione: 135 mm [5,30 poll.] altezza
 118 mm [4,65 poll.] lunghezza
 42 mm [1,65 poll.] larghezza
Peso: 0,7 Kg [1,55 lbs]
Velocità: N/A

Le specifiche sono approssimative

Parte applicata di tipo BF



CSA International
 - CAN/CSA-C22.2 No. 601.1-M90
 - UL 60601-1
 - IEC 60601-1

CORDLESS DRIVER 2
 (con 4112)

Dimensione: 187 mm [7,35 poll.] altezza
 118 mm [4,65 poll.] lunghezza
 44 mm [1,75 poll.] larghezza
Peso: 0,9 Kg [2,05 lbs]
Velocità: 1.500 Giri/min massima
Apparecchiatura ordinaria IPX0

Alimentazione autonoma 9,6 V ==



Ciclo di servizio:

Funzionamento intermittente

1 minuto attivato/ 4 minuti disattivato e 5 volte con un periodo di riposo di 2 ore

Se si notano sporadiche interferenze elettriche:

- Spegnerne tutte le apparecchiature elettriche non in uso nella sala operatoria.
- Riposizionare le apparecchiature elettriche; aumentare le distanze l'una dall'altra.
- Connettere le apparecchiature della sala operatoria in prese different.

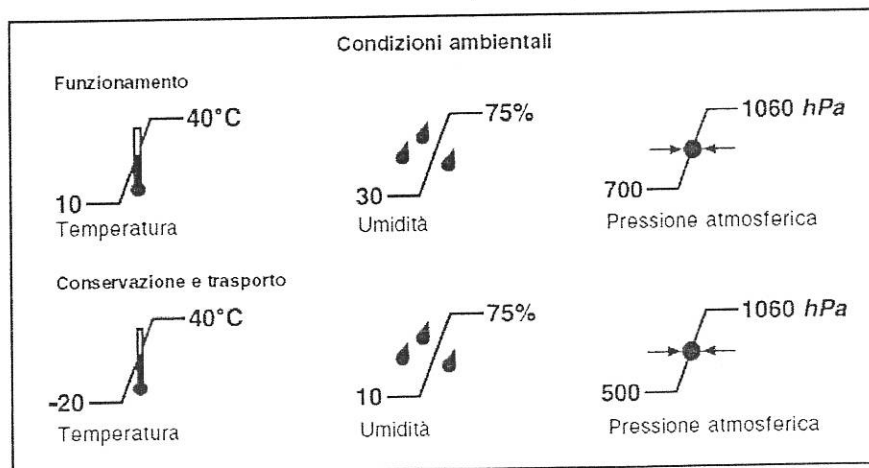

Informazioni di compatibilità e dichiarazioni del fabbricante - Immunità elettromagnetica			
L'uso del manipolo Cordless Driver 2 è previsto nell'ambiente elettromagnetico specificato qui di seguito. Il cliente o l'utilizzatore del manipolo Cordless Driver 2 deve garantire che il dispositivo sia usato in un ambiente dotato di tali caratteristiche.			
Prova di immunità	Livello di prova IEC 60601	Livello di conformità	Ambiente elettromagnetico - Informazioni di compatibilità
RF condotta IEC 61000-4-6	3 Vrms Da 150 kHz a 80 MHz	non pert. non pert.	Le apparecchiature di comunicazione in RF portatili e mobili non devono essere usate a una distanza da qualsiasi parte del manipolo Cordless Driver 2 (inclusi i cavi) inferiore rispetto alla distanza di separazione consigliata, calcolata mediante l'equazione applicabile alla frequenza del trasmettitore. Distanza di separazione consigliata $d=1,67\sqrt{P}$
RF irradiata IEC 61000-4-3	3 V/m Da 80 MHz a 2,5 GHz	3 V/m Da 80 MHz a 2,5 GHz	$d=1,67\sqrt{P}$ Da 80 MHz a 800 MHz $d=2,33\sqrt{P}$ Da 800 MHz a 2,5 GHz Dove P è la massima potenza nominale in uscita del trasmettitore espressa in watt (W) in base a quanto dichiarato dal suo fabbricante e d è la distanza di separazione consigliata espressa in metri (m) Si possono verificare interferenze nelle vicinanze di apparecchiature recanti il seguente simbolo: 
NOTA 1 - A 80 MHz e 800 MHz si applica il range di frequenza più elevato.			
NOTA 2 - È possibile che queste informazioni di compatibilità non siano universalmente applicabili. La propagazione elettromagnetica è influenzata dall'assorbimento e dalla riflessione ad opera di strutture, oggetti e persone.			

Distanze di separazione consigliate tra le apparecchiature di comunicazione in RF portatili e mobili e il manipolo Cordless Driver 2			
L'uso del manipolo Cordless Driver 2 è previsto in un ambiente elettromagnetico con controllo delle interferenze a radiofrequenza irradiate. Per contribuire ad evitare le interferenze elettromagnetiche, il cliente o l'utilizzatore del manipolo Cordless Driver 2 deve assicurarsi di mantenere una distanza minima tra le apparecchiature di comunicazione in RF portatili e mobili (trasmettitori) e il manipolo Cordless Driver 2 come consigliato qui di seguito, a seconda della potenza massima di uscita delle apparecchiature di comunicazione.			
Potenza nominale massima erogata dal trasmettitore W	Distanza di separazione in base alla frequenza del trasmettitore m		
	Da 150 kHz a 80 MHz	Da 80 MHz a 800 MHz	Da 800 MHz a 2,5 GHz
	$d = \left[\frac{3,5}{V_1} \right] \sqrt{P}$	$d = \left[\frac{3,5}{E_1} \right] \sqrt{P}$	$d = \left[\frac{7}{E_1} \right] \sqrt{P}$
0,01	non pert.	0,12	0,23
0,1	non pert.	0,37	0,74
1	non pert.	1,17	2,33
10	non pert.	3,70	7,37
100	non pert.	11,70	23,30
<p>Per i trasmettitori con una potenza nominale massima erogata non elencata in precedenza, la distanza di separazione consigliata d in metri (m) può essere stimata utilizzando l'equazione applicabile alla frequenza del trasmettitore, dove P è la potenza nominale massima del trasmettitore espressa in watt (W) in base a quanto dichiarato dal suo fabbricante.</p> <p>NOTA 1 - A 80 MHz e 800 MHz, si applica la distanza di separazione per la gamma di frequenze più alta.</p> <p>NOTA 2 - È possibile che queste informazioni di compatibilità non siano universalmente applicabili. La propagazione elettromagnetica è influenzata dall'assorbimento e dalla riflessione ad opera di strutture, oggetti e persone.</p>			

ACCESSORI:

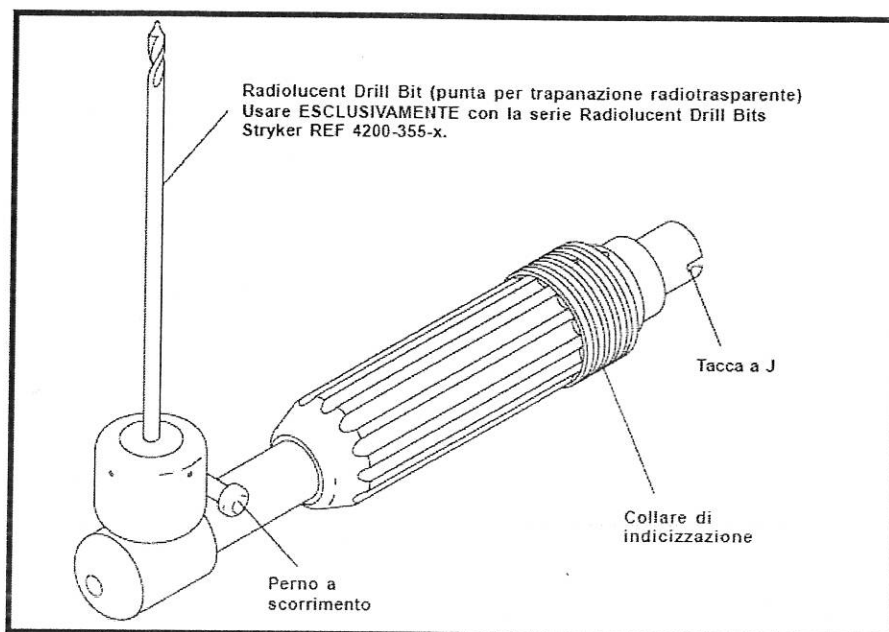

Il terminale ad angolo retto radiotrasparente è previsto per la trapanatura o l'alesatura dell'osso per il fissaggio di un chiodo endomidollare. Nell'ambito della visualizzazione a raggi X, la testa radiotrasparente consente al chirurgo di allineare e posizionare correttamente un chiodo endomidollare o un altro dispositivo di fissaggio.

Avvertenze

Si faccia riferimento al manuale d'uso o al foglietto illustrativo fornito con la confezione.

Modalità di confezionamento e sterilizzazione

Materiale fornito in confezione non sterile, per le modalità di sterilizzazione si faccia riferimento al manuale d'uso o al foglietto illustrativo fornito con la confezione.

Immagazzinamento e manipolazione

Si faccia riferimento al manuale d'uso o al foglietto illustrativo fornito con la confezione.

Allegato Cordless II

Capocodice	Codice	Codice Interno	Descrizione	
	4200	4200000000E	MANIPOLO CORDLESS 2	MANIPOLO CORDLESS 2
Capocodice	Codice	Codice Interno	Descrizione	
	4100-125	4100125000	PIN COLLET 2 - 3.2 mm	PIN COLLET 2 - 3.2 mm
Capocodice	Codice	Codice Interno	Descrizione	
	4100-62	4100062000	WIRE COLLET 0.6-1.8 mm	WIRE COLLET 0.6-1.8 mm
Capocodice	Codice	Codice Interno	Descrizione	TERMINALE
4100-XXX	4100-110	4100110000	TERMINALE PUNTE SYNTHES	
4100-XXX	4100-135	4100135000	TERMINALE HUDSON MODIFICATO TRINKLE	
4100-XXX	4100-160	4100160000	TERMINALE TRINKLE	
4100-XXX	4100-210	4100210000	TERMINALE SYNTHES REAMER	
4100-XXX	4100-235	4100235000	TERMINALE HEDSON MODIFICATO TRINKLE PER REAMER	
4100-XXX	4100-260	4100260000	TERMINALE TRINKLE REAMER	
4100-XXX	4100-310	4100310000	TERMINALE RETTO ANGOLATO SYNTHES REAMER	
4100-XXX	4100-335	4100335000	TERMINALE .RETTO ANGOLATO HUDSON MOD. REAMER	
4100-XXX	4100-355	4100355000	TERMINALE RADIOLUCENTE RETTO ANGOLATO	
4100-XXX	4100-400	4100400000	TERMINALE SEGA SAGITTALE	
4100-XXX	4100-600	4100600000	TERMINALE PER FRESE 1:1	
4100-XXX	4100-700	4100700000	TERMINALE ALTA VELOCITA' PER FRESE	
Capocodice	Codice	Codice Interno	Descrizione	MANDRINO JACOBS 1/4" (6,35 mm) CON CHIAVE
	4100-131	4100131000	MANDRINO JACOBS 1/4" (6,35 mm) CON CHIAVE	
Capocodice	Codice	Codice Interno	Descrizione	MANDRINO JACOBS 5/32"(4 mm) CON CHIAVE
	4100-132	4100132000	MANDRINO JACOBS 5/32"(4 mm) CON CHIAVE	
Capocodice	Codice	Codice Interno	Descrizione	MANDRINO JACOBS 1/4" (6,35 mm) PER REAMER
	4100-231	4100231000	MANDRINO JACOBS 1/4" (6,35 mm) PER REAMER	
Capocodice	Codice	Codice Interno	Descrizione	MANDRINO JACOBS 1/4" (6,35mm) SENZA CHIAVE
4100-13X	4100-133	4100133000	MANDRINO JACOBS 1/8"(3,2 mm) SENZA CHIAVE	
4100-13X	4100-134	4100134000	MANDRINO JACOBS 1/8"(3,2 mm) SENZA CHIAVE	
Capocodice	Codice	Codice Interno	Descrizione	PUNTA RADIOLUCENTE
	4200-355-20	4200355020	PUNTA RADIOLUCENTE 2.0 mm	
Capocodice	Codice	Codice Interno	Descrizione	PUNTA RADIOLUCENTE
4200-355-XX	4200-355-25	4200355025	PUNTA RADIOLUCENTE 2.5 mm	
4200-355-XX	4200-355-27	4200355027	PUNTA RADIOLUCENTE 2.7 mm	
4200-355-XX	4200-355-28	4200355028	PUNTA RADIOLUCENTE 2.8 mm	
4200-355-XX	4200-355-30	4200355030	PUNTA RADIOLUCENTE 3.0 mm	
4200-355-XX	4200-355-37	4200355037	PUNTA RADIOLUCENTE 3.7 mm	

Allegato Cordless II

Vedi Scheda Tecnica System 5

Capocodice	Codice	Codice Interno	Descrizione
	4100-131-132	4100131132	CHIAVE UNIVERSALE PER MANDRINO JACOBS
			CHIAVE UNIVERSALE PER MANDRINO JACOBS

Vedi Scheda Tecnica Macromotori System 6 batteria

Capocodice	Codice	Codice Interno	Descrizione
	4110-412	4110412000	MODULO DI CARICA (BATT.4112)
	4126-110	4126110000	BATTERIA SYSTEM 5 NON STERILE
	4126-120	4126120000	INVOLUCRO PER BATTERIA 4126-110
	4126-130	4126130000	INSERITORE PER BATT.ERIA 4126-110
	4110-415	4110415000	MODULO DI CARICA
	4110-422	4110422000	MODULO DI CARICA
	4110-426	4110426000	MODULO DI CARICA
	4110-240	4110240000	CARICABATTERIA SYSTEM 4/5

APPROVAL
EC Directive 93/42/EEC Annex V, Article 3
Quality Assurance System Production

Registration No.: DD 60037427 0001

Report No.: 31092070 001

Manufacturer: Stryker Instruments
4100 East Milham Avenue
Kalamazoo MI 49001
USA

Scope: Manufacture of Sterile, Single Use Disposable Ultrasonic
Aspirator Tips and Tubing Sets

Replaces Approval, Registration No.: DD 60030657 0001

Date of Expiry: 21.01.2016

The Notified Body hereby authorizes the quality management system established and applied by the company mentioned above. The requirements of Annex V, Article 3 of the directive have been met. This approval is subject to periodic surveillance, defined by Annex V, Article 4 of the aforementioned EC Directive, and can be used by the company with the manufacturer's declaration of conformity.

Date 11.03.2011



Notified Body

B. Ludovico

TÜV Rheinland LGA Products GmbH - Tillystraße 2 - 90431 Nürnberg
Accredited by Zentralstelle der Länder für Sicherheitstechnik (ZLS) and
Zentralstelle der Länder für Gesundheitsschutz bei Arzneimitteln und Medizinprodukten (ZLG).

Notified under No. **0197** to the EC Commission.

CE The CE marking may be used if all relevant and effective EC Directives are complied with.

CE



TÜVRheinland®

APPROVAL
EC Directive 93/42/EEC Annex II, Article 3
Full Quality Assurance System
Medical Devices

Registration No.: HD 60037424 0001

Report No.: 31092070 001

Manufacturer: Stryker Instruments
4100 East Milham Avenue
Kalamazoo MI 49001
USA

Scope: Design/Development, Manufacture, Distribution,
Installation and Service of Powered and Non-Powered
Surgical Instruments Systems, Operating Room Equipment
and Accessories, Post Operative Medical Devices and
Accessories, and Orthopaedic Medical Devices
See attachment for products and additional facilities
Replaces Approval, Registration No.: HD 60022514 0001

Date of Expiry: 21.01.2016

The Notified Body hereby authorizes the quality management system established and applied by the company mentioned above. The requirements of Annex II, Article 3 of the directive have been met. This approval is subject to periodic surveillance, defined by Annex II, Article 5 of the aforementioned EC Directive, and can be used by the company with the manufacturer's declaration of conformity.

Date 11.03.2011



Notified Body

B. Ludovico

TÜV Rheinland LGA Products GmbH - Tillystraße 2 - 90431 Nürnberg
Accredited by Zentralstelle der Länder für Sicherheitstechnik (ZLS) and
Zentralstelle der Länder für Gesundheitsschutz bei Arzneimitteln und Medizinprodukten (ZLG).

Notified under No. 0197 to the EC Commission.

CE The CE marking may be used if all relevant and effective EC Directives are complied with. CE

TÜV Rheinland
LGA Products GmbH
Tillystraße 2, 90431 Nürnberg

Attachment to
Registration No.: HD 60037424 0001
Report No.: 31092070 001

Manufacturer: Stryker Instruments
4100 East Milham Avenue
Kalamazoo MI 49001
USA

Scope:

Product Groups:

- Bone Mill System
- RF Lesion Generator Systems
- Sterile, Single Use Disposable Ultrasonic Aspirator Tips, Tubing Sets and Accessories
- Vertebral Augmentation Systems and Accessories
- Short Term Bone Fixation Devices
- Cast Room Systems
- Discography Systems

- Personal Protection Systems
Scope: Aspects of manufacture concerned with securing and maintainig sterile conditions

Certification Body

Date 11.03.2011

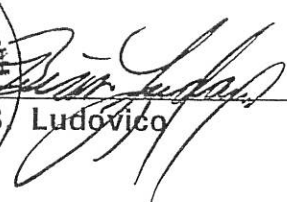

Ludovico

4100 E. Milham Avenue
Kalamazoo, MI 49001
t: 269 323 7700 f: 269 324 5412
www.stryker.com

stryker[®]

Instruments

January 25, 2010

To Whom It May Concern:

Stryker Italy, as a part of Stryker Group, is the only distributor in Italy authorized to sell Stryker Instruments products.

Sincerely,

Jody Powell
Director
Regulatory Affairs

Provveditorato AORN Caserta

Da: <posta-certificata@pec.aruba.it>
Data: mercoledì 21 gennaio 2015 12:41
A: <provveditorato@ospedalecasertapec.it>
Allega: daticert.xml; postacert.eml
Oggetto: CONSEGNA: Manipolo Jacobs

-- Ricevuta di avvenuta consegna del messaggio indirizzato a ortopedia@ospedalecasertapec.it "posta certificata" --

Il giorno 21/01/2015 alle ore 12:41:14 (+0100) il messaggio con Oggetto "Manipolo Jacobs" inviato da "provveditorato@ospedalecasertapec.it" ed indirizzato a "ortopedia@ospedalecasertapec.it" è stato correttamente consegnato al destinatario.

Identificativo del messaggio: opec275.20150121124114.22001.06.1.47@pec.aruba.it

Il messaggio originale è incluso in allegato, per aprirlo cliccare sul file "postacert.eml" (nella webmail o in alcuni client di posta l'allegato potrebbe avere come nome l'oggetto del messaggio originale).

L'allegato daticert.xml contiene informazioni di servizio sulla trasmissione

NOTA

La presenza o meno del messaggio originale, come allegato della ricevuta di consegna (file postacert.eml),

dipende dal tipo di ricevuta di consegna che è stato scelto di ricevere, secondo la seguente casistica:

- Ricevuta di consegna completa (Default): il messaggio originale completo è allegato alla ricevuta di consegna.
- Ricevuta di consegna breve: il messaggio originale è allegato alla ricevuta di consegna ma eventuali allegati presenti al suo interno verranno sostituiti con i rispettivi hash.
- Ricevuta di consegna sintetica: il messaggio originale non verrà allegato nella ricevuta di consegna.

Per maggiori dettagli consultare:

<http://kb.aruba.it/KB/a701/ricevuta-di-avvenuta-consegna.aspx?KBSearchID=1358305>

Caserta

**Unità Operativa Complessa
Provveditorato ed Economato**

Telefono 0823-232429 fax 0823-232512
e-mail: provveditorato@ospedale.caserta.it

Prot.nr. _____

Al direttore uoc ortopedia e traumatologia

Prof. Pasquale Greco

Sede

indirizzo e-mail .ortopedia@ospedalecasertapec.it

OGGETTO: vs richiesta acquisto urgente attacco manipolo Jacobs micromotore Stryker

Si invita la S.V. a provvedere al ritiro delle schede tecniche trasmesse dalla ditta Stryker, relative l'acquisto del prodotto in oggetto

Quanto sopra al fine della verifica di conformità del prodotto offerto, al fine di procedere all'acquisto del prodotto in parola

In attesa di riscontro, si porgono

Distinti saluti

Il direttore
uoc provveditorato ed economato

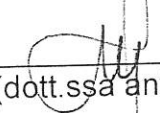

(dott.ssa Antonietta Costantini)

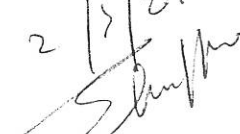
X recante
2/12/2015



Azienda Ospedaliera
di Caserta
Sant'Anna
e San Sebastiano
di rilievo nazionale
e di alta specializzazione

UOC Ortopedia e Traumatologia
Direttore: Prof. P. Greco

Azienda Ospedaliera di Caserta
Sant'Anna e San Sebastiano
Prot.Gen. 20150003497/E
del 05/03/2015 - 10.58



At Direttore UOC Economato e Provveditorato

Oggetto: relazione conformità su richiesta acquisto mandrino jacobs smarrito microtrapano in dotazione UOC Ortopedia

In relazione alla richiesta di conformità si comunica che il mandrino jacobs 1/4" con chiave offerto dalla ditta Stryker codice 4100-131 cordless II è conforme a quello smarrito

creta 5/3/2015

il Direttore UOC Ortopedia e Traum
Prof. P. Greco

Prof. Pasquale Greco
Direttore U.O.C. di Ortopedia e Traumatologia
A.O.R.N. Sant'Anna e San Sebastiano
di Caserta
N° Iscrizione All'Albo dei Medici NA 011676

